



ПАСПОРТ

СТЕЛЛАЖИ СЕРИИ
ЧК-80, ЧК-300, ЧК-500



ТЕХНИЧЕСКИЕ ДАННЫЕ

Тип – стеллаж металлический сборно-разборный с настилом (далее – стеллаж) по ГОСТ 14757-81.

Стеллаж серии «ЧК-80», «ЧК-300», «ЧК-500», предназначен для хранения тарных и штучных грузов.

Стеллаж представляет собой сборно-разборную конструкцию, собираемую из отдельных элементов.

Каркасные элементы стеллажа изготовлены из стального листа по ГОСТ 9045-93, или оцинкованного стального листа по ГОСТ 14918-80, толщиной 1мм («ЧК-80», «ЧК-300»), толщиной 1,5мм («ЧК-500»), и отвечают требованиям ГОСТ 16140-77.

В качестве настила стеллажа используются полки изготовленные из:

- ДСП шлифованного толщиной 16мм,
- ДСП ламинированного толщиной 16мм,
- стекла марки М1- М3 толщиной 5мм, («ЧК-80»)
- стального листа по ГОСТ 9045-93, или оцинкованного стального листа по ГОСТ 14918-80 толщиной 0,8мм.

Каркасные элементы стеллажа и полки, изготовленные из стального листа по ГОСТ 9045-93, окрашиваются порошковой полимерной краской (базовый цвет – белый).

Размеры стеллажей по ГОСТ 14757-81

Длина стеллажа L:

серии «ЧК-80» – 300, 460, 600, 720, 920мм.

серии «ЧК-300», «ЧК-500» – 920, 1200, 1440, 1840мм.

Глубина стеллажа В:

серии «ЧК-80» – 300, 460, 600, 720, 920мм.

серии «ЧК-300», «ЧК-500» – 460, 600, 720, 920мм.

Высота стеллажа Н:

1960мм, 2500мм, или согласно ГОСТ 14757-81.

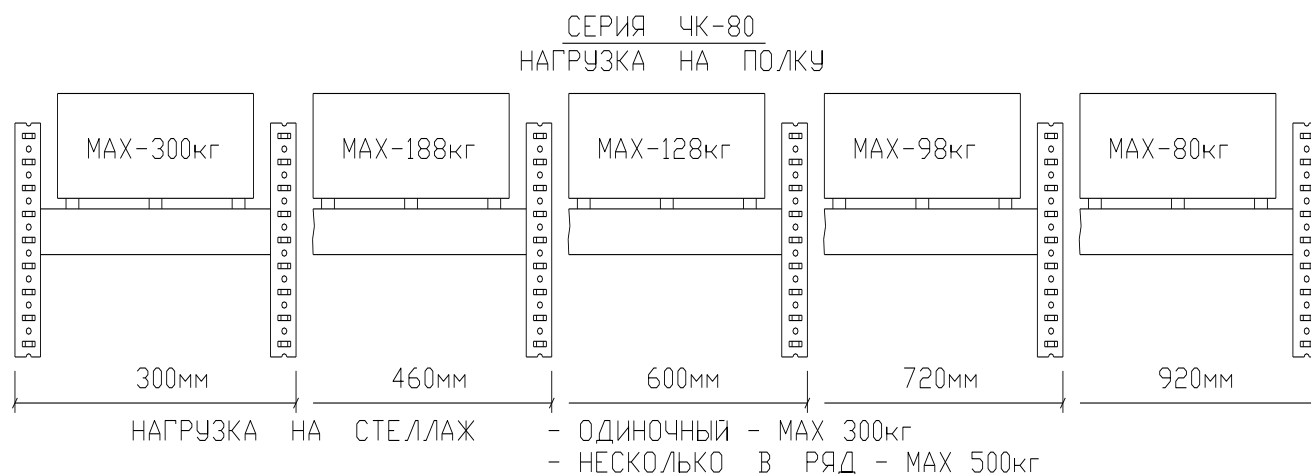
Нагрузка на ячейку (полку) составляет

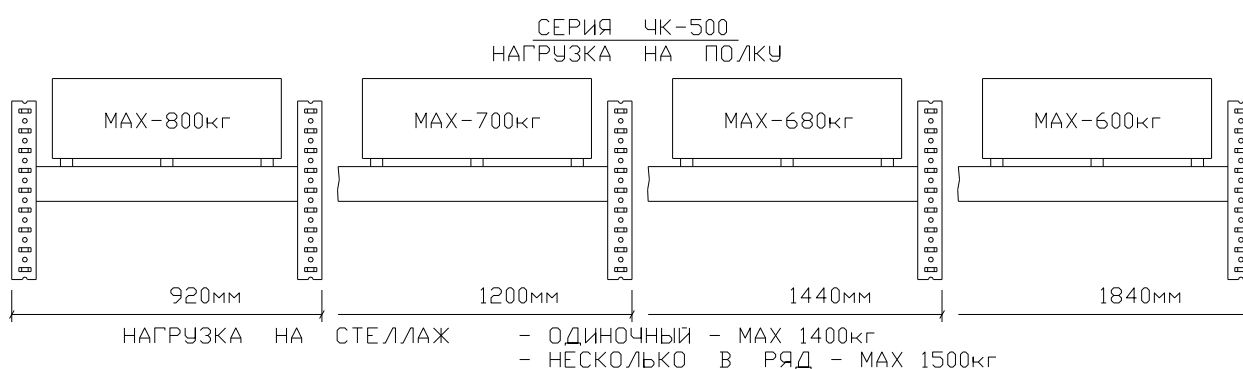
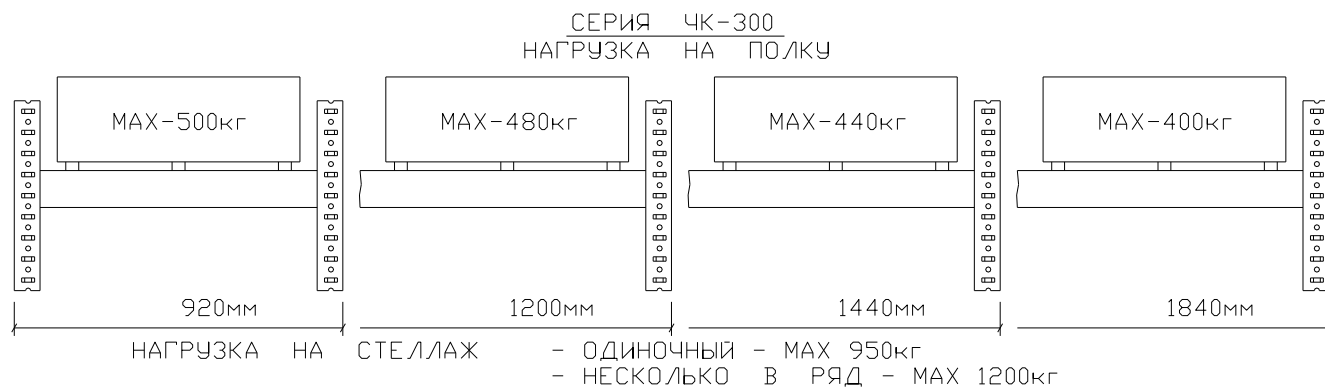

Эксплуатация стеллажей допускается в помещениях или под навесами (в местах защищенных от попадания атмосферных осадков), в диапазоне температур от -10°C до $+40^{\circ}\text{C}$, и относительной влажностью воздуха не выше:

- 80% - оцинкованный стеллаж с оцинкованными полками;
- 60% - для других стеллажей.

СРОК СЛУЖБЫ И ГАРАНТИИ ИЗГОТОВИТЕЛЯ

Срок службы стеллажа, при соблюдении правил эксплуатации – неограничен.

Предприятие-изготовитель гарантирует срок эксплуатации стеллажа – 24 месяца со дня продажи, при соблюдении условий монтажа, эксплуатации, транспортировки и хранения.

Условия хранения

Детали для стеллажей следует хранить в сухих проветриваемых помещениях с относительной влажностью воздуха не выше 60%, при положительных температурах не ниже 4°C .

Не допускается попадание влаги и прямых солнечных лучей на детали.

Свидетельство о приемке

Детали стеллажа соответствуют чертежам и ГОСТ 16140-77, о чем делается отметка в настоящем паспорте.

Указания по монтажу

Стеллажи на месте эксплуатации должны быть установлены в соответствии с инструкцией по монтажу. Первая нижняя полка, в обязательном порядке устанавливается не выше 150мм от пола.

Указания по эксплуатации

Стеллажи должны эксплуатироваться на ровной площадке с твердым покрытием (полы согласно СНиП2.03.13-88). Уклон площадки, с учетом неплоскостности не более 0,002.

Перед началом эксплуатации провести проверку, внешним осмотром, технического состояния стеллажа.

Не допускается к эксплуатации стеллаж, не отвечающий следующим параметрам, без нагрузки:

- неперпендикулярность стоек стеллажа к горизонтальной плоскости более 1мм на 1000мм длины;
- негоризонтальность поверхности ячеек (полок) или прогиб более 3мм на 1000мм длины.

Допускается эксплуатация стеллажей только на нагрузки предусмотренные настоящим паспортом.

Нагрузка на ячейку (полку) должна быть приложена только вертикально. Не допускается прикладывание нагрузки под углом, при загрузке и выгрузке груза.

Не допускать возникновения динамической составляющей груза – нагружать аккуратно, без резких движений.

Нагрузка на ярус (полку), по возможности, должна быть распределена равномерно. В любом случае, тах разрешенная нагрузка должна распределяться на площади более 1/3 площади яруса.

При наличии нескольких стеллажей в ряд, они в обязательном порядке должны быть скреплены между собой.

Стеллажи должны иметь защитное заземление по ГОСТ 2.2.007.0-5.

Указания по утилизации



Перед утилизацией стеллаж разбирается, детали сортируются по типам материалов.

Утилизация деталей стеллажа проводится согласно действующего НТД.

Комплектность

Комплектность стеллажа определяется индивидуально, в зависимости от назначения и потребностей Заказчика.

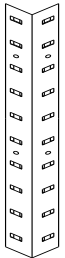
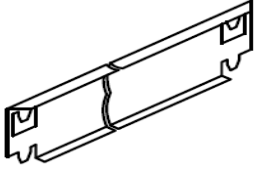
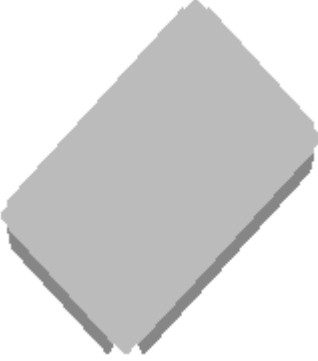
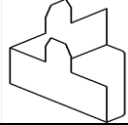
СПЕЦИФИКАЦИЯ
Стеллажи серии ЧК-80

Схем.изобр.	Обозн. оцнк.	Обозн. окрaш.	Наименование
	ОСТ-2500 ОСТ-1960 ОСТ-980	СТ-2500 СТ-1960 СТ-980	Стойка ЧК-80
	ОПЛ-292 ОПЛ-452 ОПЛ-592 ОПЛ-712 ОПЛ-912	ПЛ-292 ПЛ-452 ПЛ-592 ПЛ-712 ПЛ-912	Планка ЧК-80
	ОП-920*920*0,8 ОП-920*720*0,8 ОП-920*600*0,8 ОП-920*460*0,8 ОП-920*300*0,8 ОП-720*720*0,8 ОП-720*600*0,8 ОП-720*460*0,8 ОП-720*300*0,8 ОП-600*600*0,8 ОП-600*460*0,8 ОП-600*300*0,8 ОП-460*460*0,8 ОП-460*300*0,8 ОП-300*300*0,8	П-920*920*0,8 П-920*720*0,8 П-920*600*0,8 П-920*460*0,8 П-920*300*0,8 П-720*720*0,8 П-720*600*0,8 П-720*460*0,8 П-720*300*0,8 П-600*600*0,8 П-600*460*0,8 П-600*300*0,8 П-460*460*0,8 П-460*300*0,8 П-300*300*0,8	Полка металлическая ЧК-80
	ОПН		Подпятник ЧК-80
	ОЗС-1	ЗС-1	Замок соединительный ЧК-80

Стеллажи серии ЧК-300 и ЧК-500

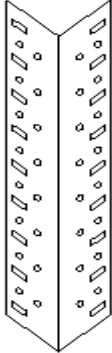
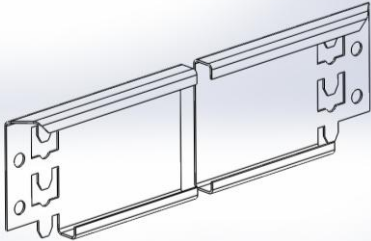
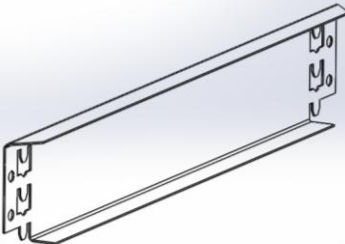
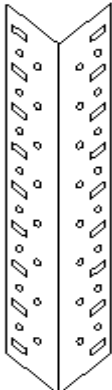
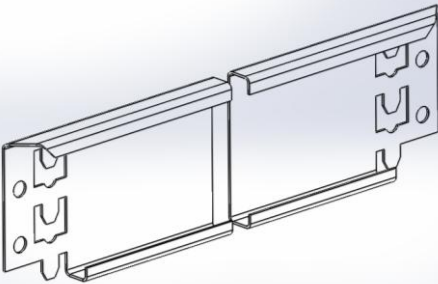
Схем.изобр.	Обозн. оцинк.	Обозн. окраш.	Наименование
	ОСТ-3Z/1-2500 ОСТ-3Z/1-1960 ОСТ-3Z/1-980	СТ-3Z/1-2500 СТ-3Z/1-1960 СТ-3Z/1-980	Стойка ЧК-300
	ОПЛ-3Z/1-1820 ОПЛ-3Z/1-1420 ОПЛ-3Z/1-1180 ОПЛ-3Z/1-900	ПЛ-3Z/1-1820 ПЛ-3Z/1-1420 ПЛ-3Z/1-1180 ПЛ-3Z/1-900	«С»-образная планка ЧК-300
	ОПЛ-3Z/1-700 ОПЛ-3Z/1-580 ОПЛ-3Z/1-440	ПЛ-3Z/1-700 ПЛ-3Z/1-580 ПЛ-3Z/1-440	«П»-образная планка ЧК-300
	ОСТ-3Z/1,5-2500 ОСТ-3Z/1,5-1960 ОСТ-3Z/1,5-980	СТ-3Z/1,5-2500 СТ-3Z/1,5-1960 СТ-3Z/1,5-980	Стойка ЧК-500
	ОПЛ-3Z/1,5-1820 ОПЛ-3Z/1,5-1420 ОПЛ-3Z/1,5-1180 ОПЛ-3Z/1,5-900	ПЛ-3Z/1,5-1820 ПЛ-3Z/1,5-1420 ПЛ-3Z/1,5-1180 ПЛ-3Z/1,5-900	«С»-образная планка ЧК-500

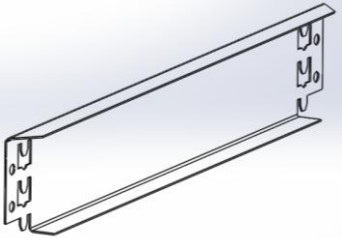
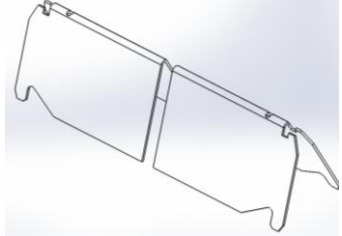
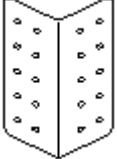
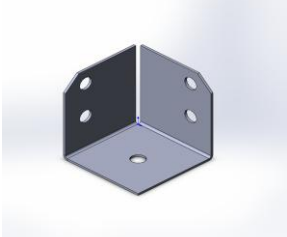
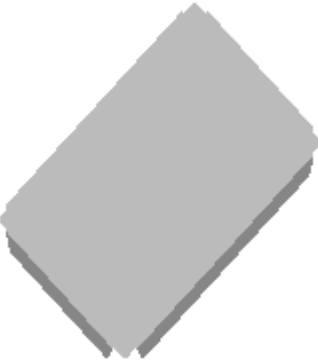
	<p>ОПЛ-3Z/1,5-700 ОПЛ-3Z/1,5-580 ОПЛ-3Z/1,5-440</p>	<p>ПЛ-3Z/1,5-700 ПЛ-3Z/1,5-580 ПЛ-3Z/1,5-440</p>	<p>«П»-образная планка ЧК-500</p>
	<p>ОРЖ-920 ОРЖ-720 ОРЖ-600 ОРЖ-460</p>	<p>РЖ-920 РЖ-720 РЖ-600 РЖ-460</p>	<p>Ребро жесткости ЧК-300/ ЧК-500</p>
	<p>ОЗСН</p>	<p>ЗСН</p>	<p>Замок соедин. наружный 300/ ЧК-500</p>
	<p>ОПУ-1</p>	<p>ПУ-1</p>	<p>Подпятник 300/ ЧК-500</p>
	<p>ОПТ-1840*920*0,8 ОПТ-1840*720*0,8 ОПТ-1840*600*0,8 ОПТ-1840*460*0,8 ОПТ-1440*920*0,8 ОПТ-1440*720*0,8 ОПТ-1440*600*0,8 ОПТ-1440*460*0,8 ОПТ-1200*920*0,8 ОПТ-1200*720*0,8 ОПТ-1200*600*0,8 ОПТ-1200*460*0,8 ОПТ-920*920*0,8 ОПТ-920*720*0,8 ОПТ-920*600*0,8 ОПТ-920*460*0,8 ОПТ-720*720*0,8 ОПТ-720*600*0,8 ОПТ-720*460*0,8 ОПТ-600*600*0,8 ОПТ-600*460*0,8 ОПТ-460*460*0,8</p>	<p>ПТ-1840*920*0,8 ПТ-1840*720*0,8 ПТ-1840*600*0,8 ПТ-1840*460*0,8 ПТ-1440*920*0,8 ПТ-1440*720*0,8 ПТ-1440*600*0,8 ПТ-1440*460*0,8 ПТ-1200*920*0,8 ПТ-1200*720*0,8 ПТ-1200*600*0,8 ПТ-1200*460*0,8 ПТ-920*920*0,8 ПТ-920*720*0,8 ПТ-920*600*0,8 ПТ-920*460*0,8 ПТ-720*720*0,8 ПТ-720*600*0,8 ПТ-720*460*0,8 ПТ-600*600*0,8 ПТ-600*460*0,8 ПТ-460*460*0,8</p>	<p>Полка металлическая 300/ ЧК-500</p>

ИНСТРУКЦИЯ ПО МОНТАЖУ ЧК-80.

Стеллажи состоят из 4-х угловых стоек, которые соединяются перемычками (основные типоразмеры: 920; 720; 600; 460; 300).

При варианте исполнения стоек из 2-х и более составляющих используется монтажный элемент, который называется замок соединительный «бабочка» (ЗС или ОЗС).

Для стяжки приставного стеллажа предусмотрено применение болта М6х12 с гайкой: стойка 1960 – 3шт; стойка 2500 – 4шт.

Сборочные узлы стеллажа ЧК-80

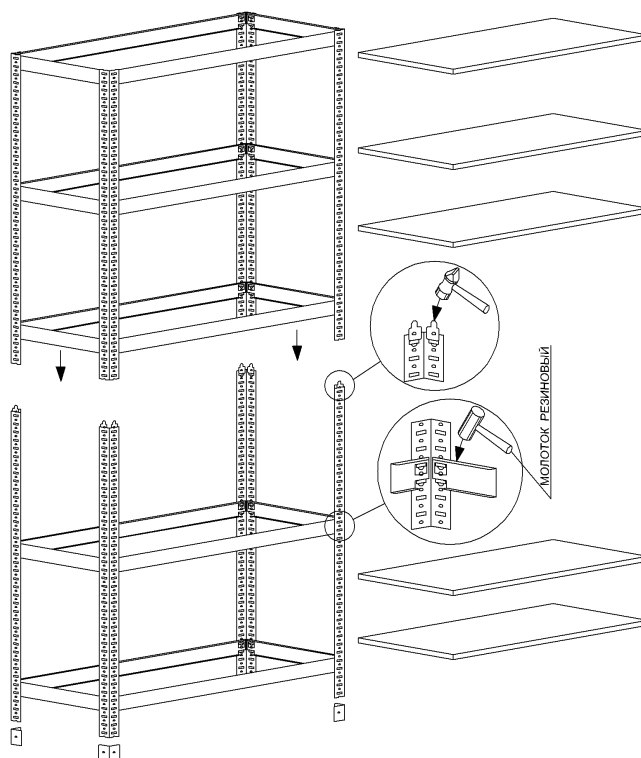
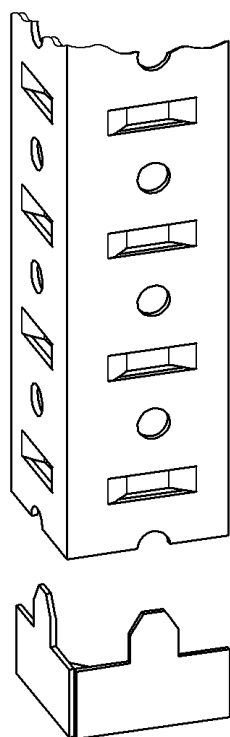
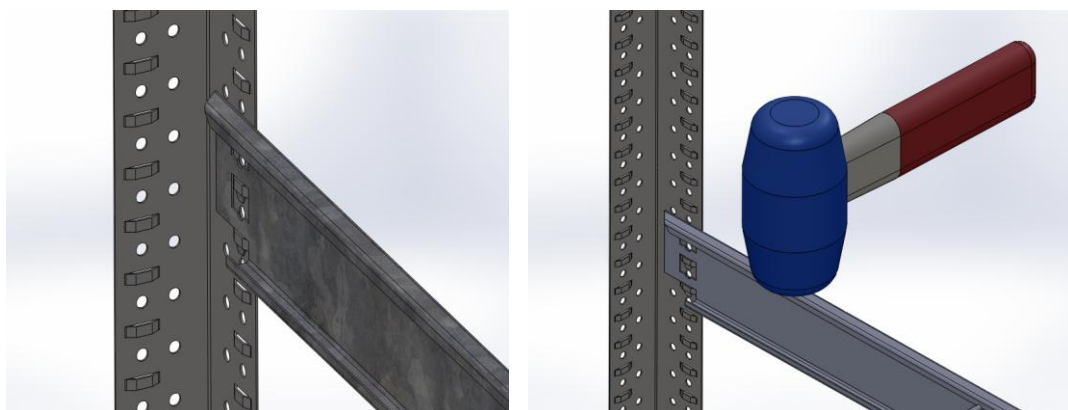

Общий вид изделия ЧК-300 и ЧК-500

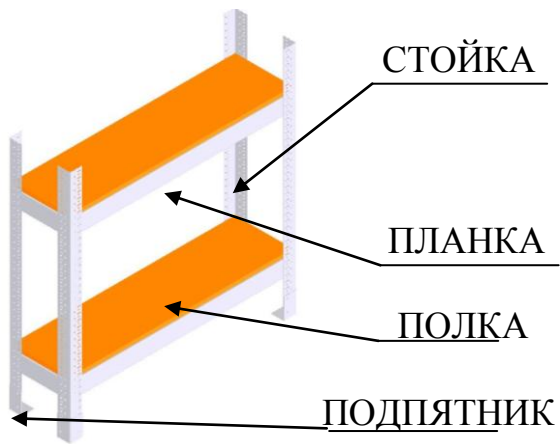

Каркас стеллажа ЧК-300 и ЧК-500



Сборочный узел стеллажа ЧК-300 и ЧК-500

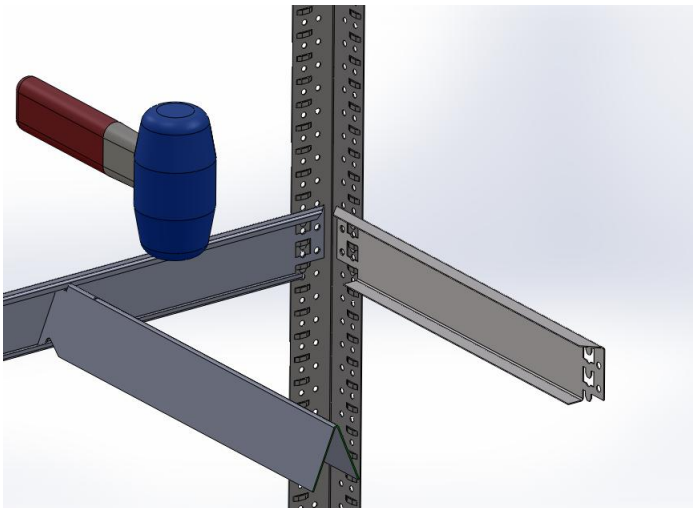

Наращивание стоек ЧК-300 и ЧК-500



Схема установки ребер жесткости (РЖ) ЧК-300



Схема установки ребер жесткости (РЖ) ЧК-500

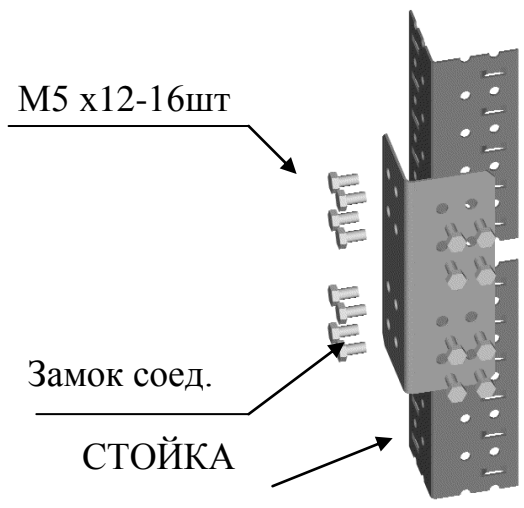

СВИДЕТЕЛЬСТВО О ПРОДАЖЕ:

Продавец: _____

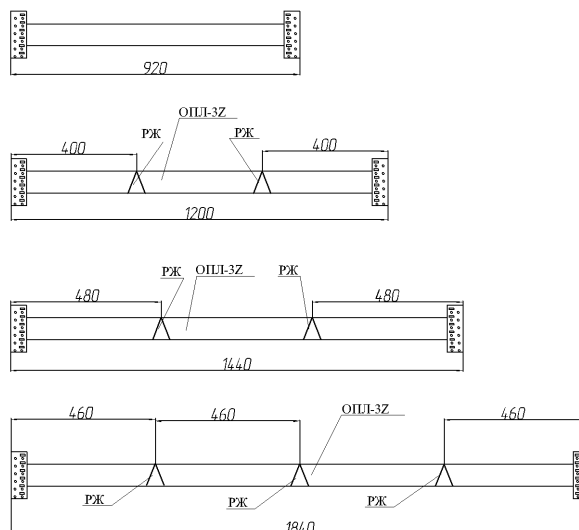
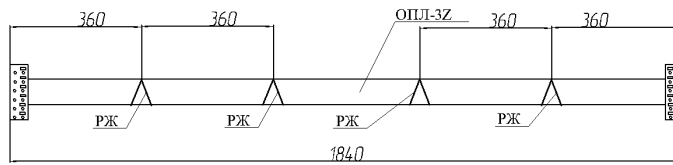
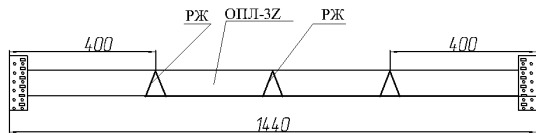
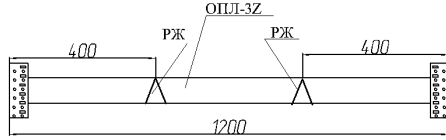
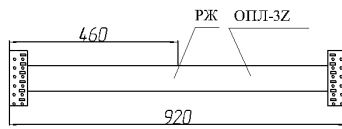
Дата продажи: _____